

Anleitung Verladehalle/Montagehalle

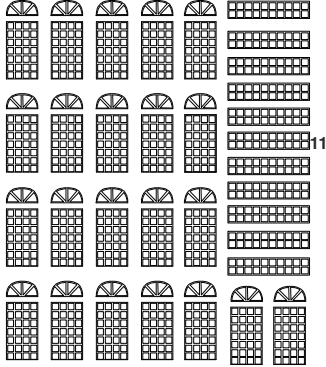

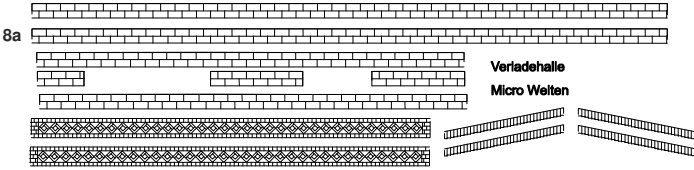

12

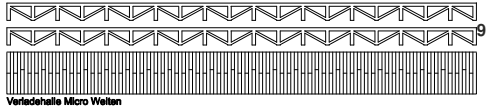
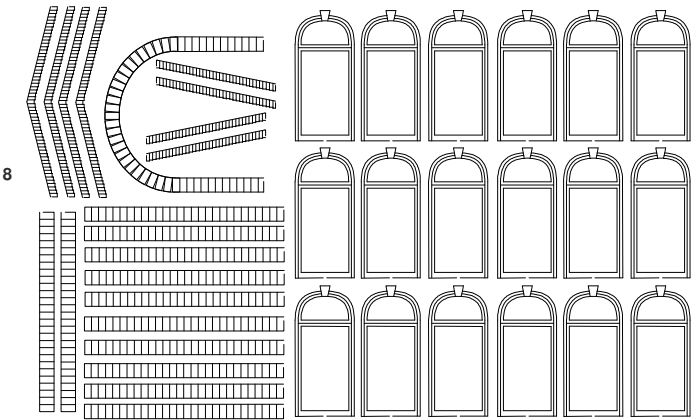
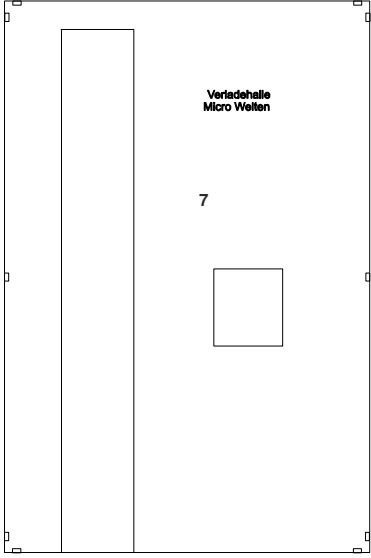
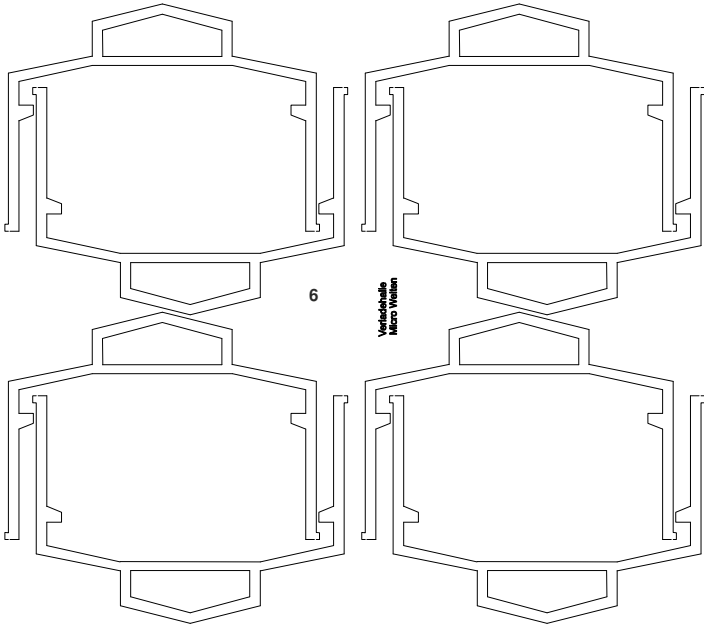
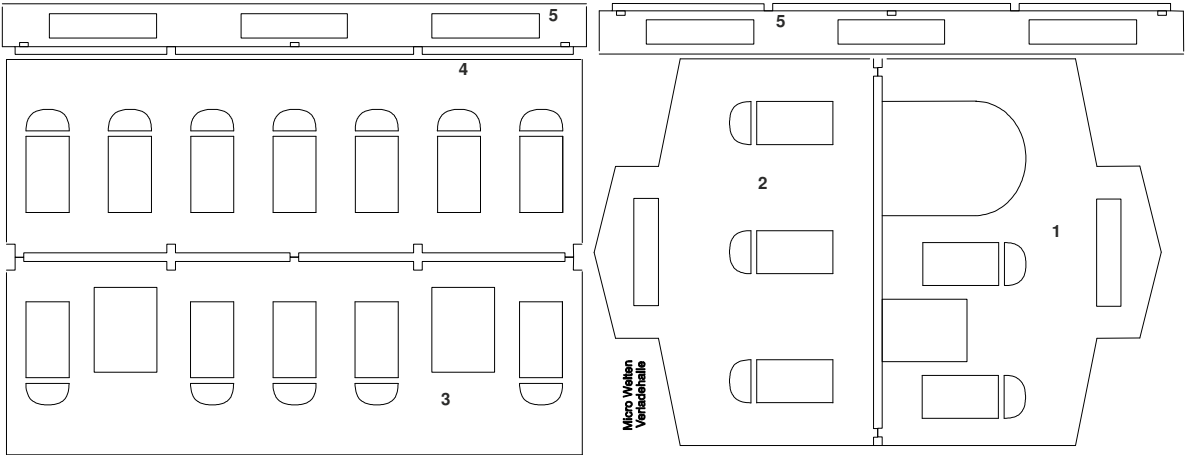
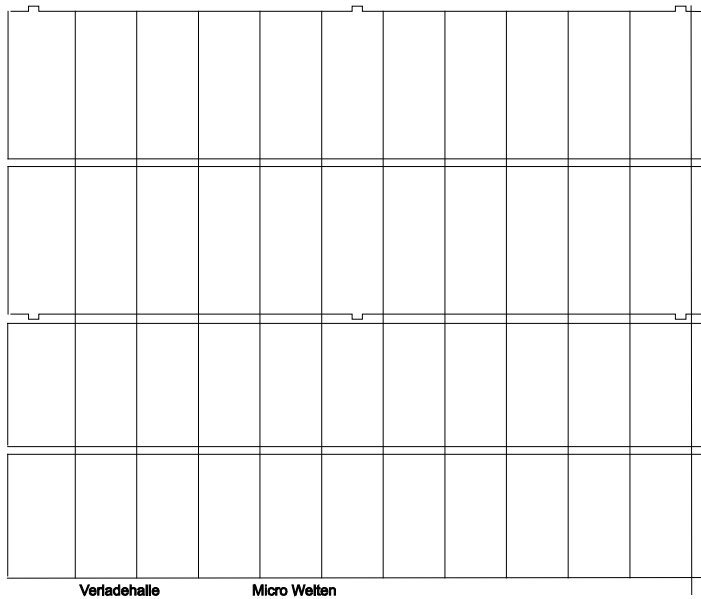
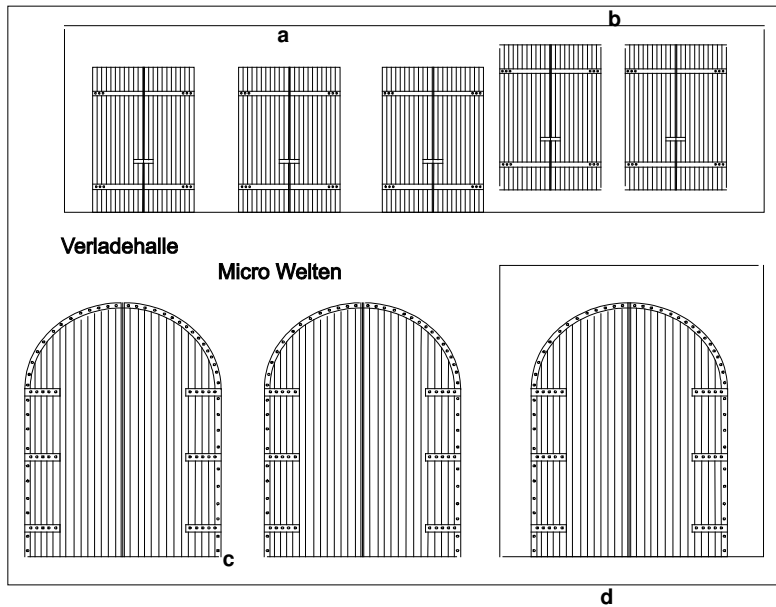

13

- 1 Vorderwand
- 2 Rückwand
- 3 Seitenwand rechts
- 4 Seitenwand links
- 5 Oberlichtwände
- 6 Stützen
- 7 Grundplatte (1mm)
- 8 Verblendungsteile
- a Sockelteile
- 9 Rampe
- 10 Gleisabdeckung
- 11 Fenster
- 12 Dachplatten
- 13 Tore

- a kleine Tore einteilig
- b kleine Tore geteilt
- c großes Tor geteilt
- d großes Tor einteilig

Zuerst alle Fassadenteile und Stützen (Nr. 1 – 6) vorsichtig mit einem Skalpell oder kleinem Cuttermesser aus den Platten trennen. Danach die Fenster 11 ausschneiden, auf die Innenseiten der Wände kleben und ausrichten. Wenn Sie die einteiligen Türen verwenden, dann müssen diese jetzt auch aufgeklebt werden. (Zumindest für eine kleine Tür trifft das zu!). Anschliessend die Fensterverkleidungen aus dem Bogen 8 raustrennen und auf die Außenseiten der Wände kleben.

Jetzt die rechte Seitenwand (3) auf die Grundplatte (7) kleben und ausrichten. Vorsicht dass die Aussparungen unten an der Seitenwand frei von Klebstoff bleiben. Danach Vorder- und Rückseite ((1 und 2) aufkleben.

Jetzt kommen die Stützen dran. Jeweils 2 werden deckungsgleich zusammengeklebt. Wenn die Stützen trocken sind, diese in die Aussparungen der rechten Seitenwand einkleben. Zwei der Stützen fset mit Vorder- und Rückwand verkleben.

Danach die Oberlichtwände (5) aufsetzen und mit den Stützen verkleben. Danach kann das Gebäude mit der linken Seitenwand verschlossen werden. Richten Sie dazu die Stützen so aus, dass sie in die entsprechenden Aussparungen passen.

Jetzt die Sockelteile (8a) heraustrennen und beginnend mit Vorder- und Rückseite aufkleben. Danach die rechte und linke Seite aufkleben.

Überstehende Teile vorsichtig abtrennen.

Jetzt die Dachabschlüsse bündig der Oberkante aufkleben. Danach können Sie die senkrechten Steinreihen einpassen und aufkleben. Die Reihen der Stirnseiten müssen schräg angepasst werden! Vorteilhaft ist, auch hier zuerst die Stirnseiten zu bekleben. Auf den Seitenwänden können dann die Kanten verdeckt werden.

Zum Schluß die Zierleisten auf Vorder- und Rückwand aufkleben.

Jetzt die Dachplatten aufkleben. Die Oberlichtwände an der Unterseite mit den einfachen Steinreihen bekleben um die Führungslöcher der Dachplatten zu schliessen (Die Streifen sind nicht abgebildet).

Danach werden die geteilten Türen in beliebiger Stellung angeklebt. Das große Tor ist zweimal vorhanden, Sie können daher das Tor doppelt kleben.

Viel Erfolg.